

Manometer mit Rohrfedermessglied in Industrieausführung ohne / mit Glycerinfüllung

Nenngröße 63
Genauigkeitsklasse 1,6

nach DIN EN 837-1

Besonderheiten

robuste Ausführung
hohe Zuverlässigkeit und Langzeitstabilität

Anwendung

Für alle gasförmigen und flüssigen Druckmedien,
die Kupferlegierungen nicht angreifen und nicht kristallisieren
oder hochviskos sind.

Einsatzbereiche

Maschinen- und Anlagenbau
Energieversorgung
mit Glycerinfüllung: Kompressoren
Pumpenanlagen



Ausführung	mit Glycerinfüllung			
Typ und Nenngröße	MR-20 63	MR-25 63	MR-20 F 63	MR-25 F 63
Anschlusslage	unten	hinten, exzentrisch	unten	hinten, zentrisch
Anzeigebereiche in bar	0...1, 1,6, 2,5, 4, 6, 10, 16, 25, 40, 60, 100, 160, 250, 400, 600, 1.000 -1 / 0, -1 / +0,6, -1 / +1,5, -1 / +3, -1 / +5, -1 / +9, -1 / +15			
Verwendungsbereich	Ruhebelastung : 3/4 x Skalenendwert Wechselbelastung : 2/3 x Skalenendwert, Maximalbelastung : Skalenendwert, nur kurzzeitig!			
Gehäuse	CrNi-Stahl			
Ring	CrNi-Stahl		Bördelring, CrNi-Stahl	
Sichtscheibe	Instrumentenflachglas			
Zifferblatt	Aluminium weiß, Skalierung schwarz			
Zeiger	Aluminium, schwarz			
Zeigerwerk	Kupferlegierung und Neusilber			
Messglied	Kupferlegierung bis 40 bar mit C-Feder, ab 400 bar Edelstahl 1.4571			
Druckanschluss	SW 14, Kupferlegierung			
Anschlussgewinde	G 1/4 B			
Schutzart	IP 65 nach EN 60529 / IEC 529			
Temperaturen	Medium: -20°C bis 80°C, Umgebung: -25°C bis 60°C			
Gewicht	0,2 kg		0,25 kg	

Bauformen und Abmessungen

Anschluss unten

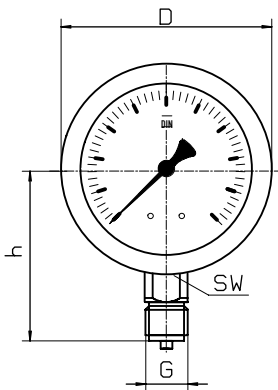

Anschluss hinten

zentrisch

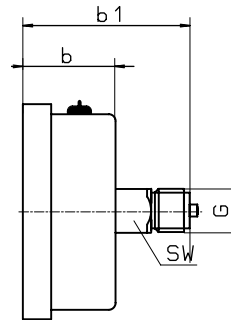

exzentrisch

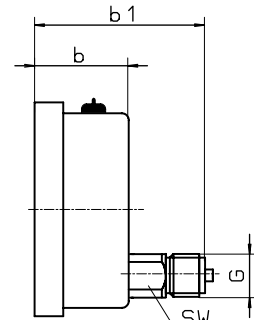

Lochbild für Befestigungsrand

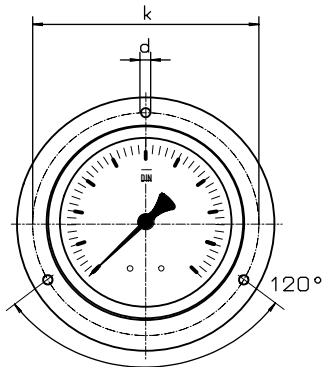

Rand hinten

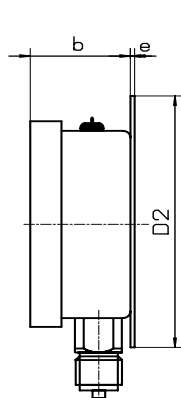

Rand vorn

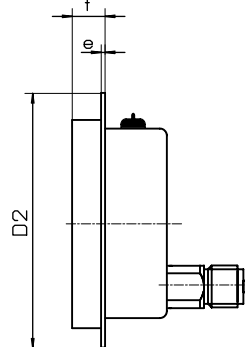

Frontring mit Bügelbefestigung

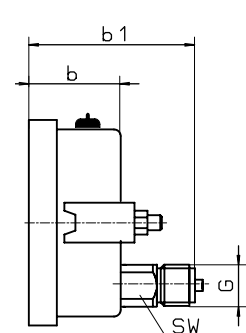

Maße in mm														
Typ	NG	D	a	b	b1	h		D2	e	f	k	d	sw	G
MR-20	63	68,5	9,5	31	-	53		85	3	16	75	3,7	14	G 1/4 B
MR-25	63	68,5	-	38	60	-		85	3	16	75	3,7	14	G 1/4 B
MR-20 F	63	68,5	9,5	31	-	53		85	3	16	75	3,7	14	G 1/4 B
MR-24 F	63	68,5	-	38	60	-		85	3	16	75	3,7	14	G 1/4 B

Typenschlüssel:

